

Люк под плитку 600x500 мм

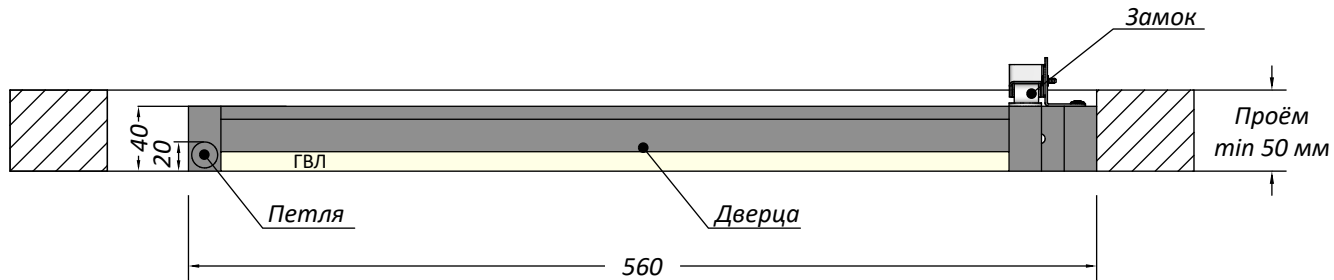

Вид спереди

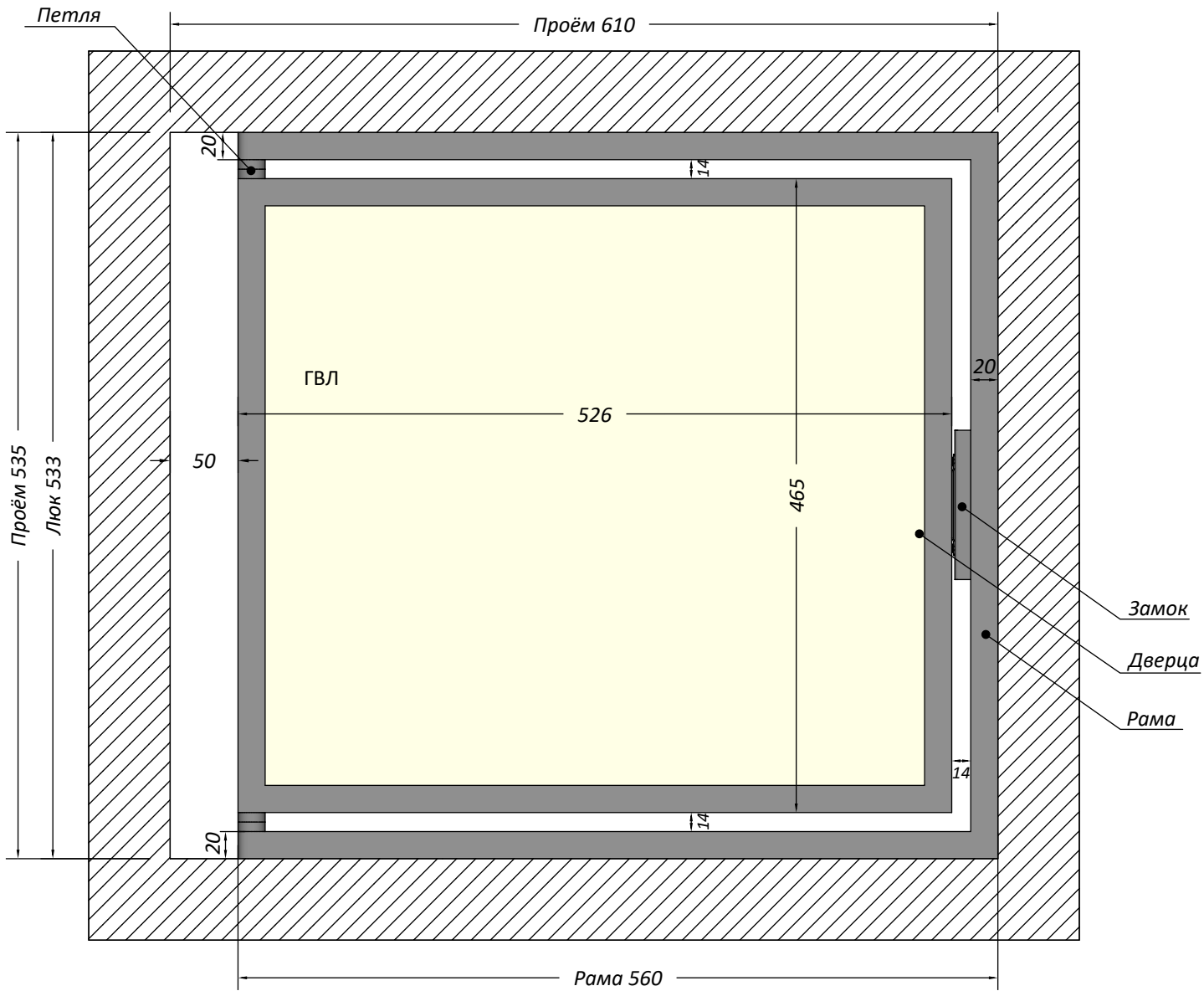
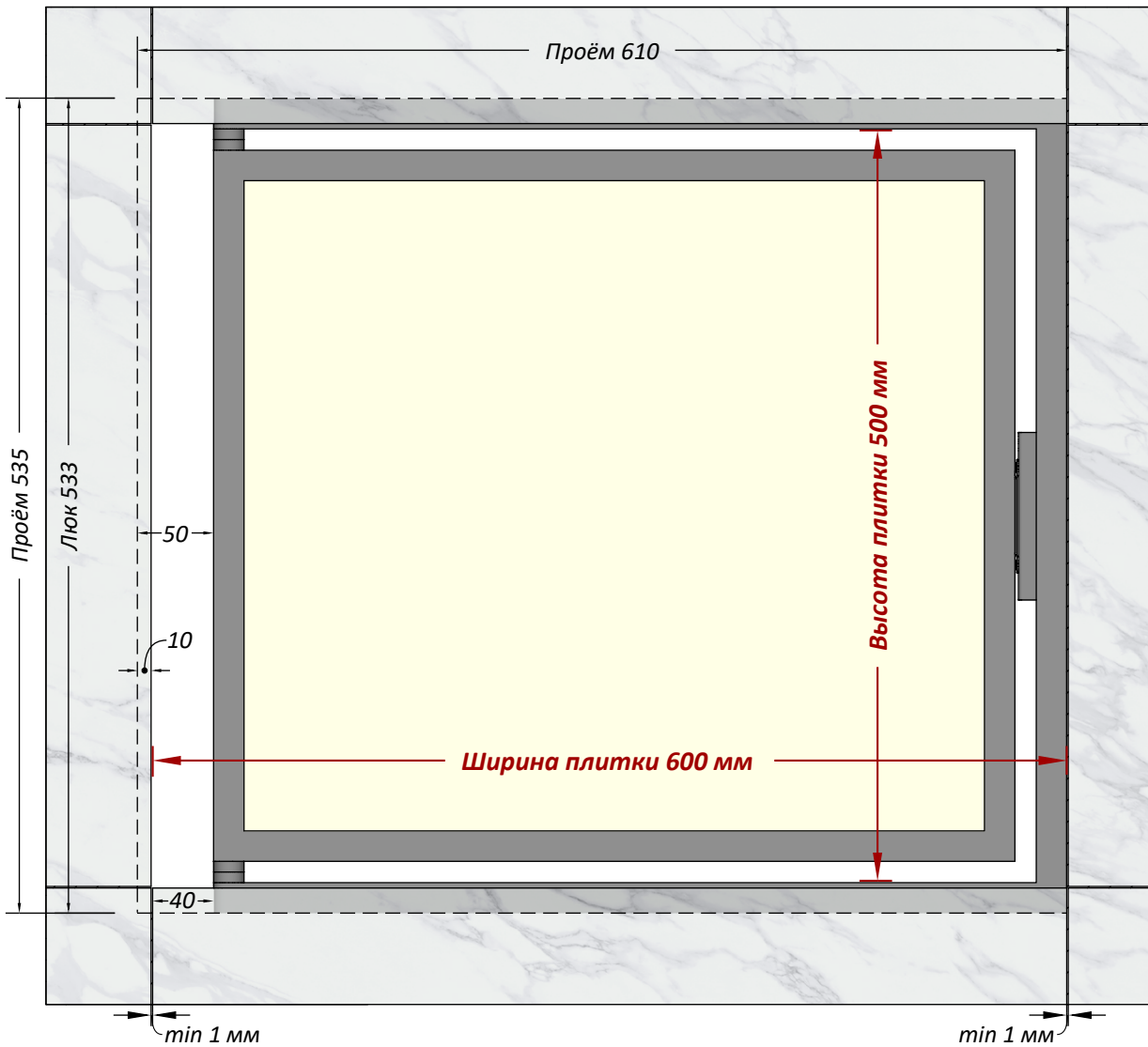

Вид сверху

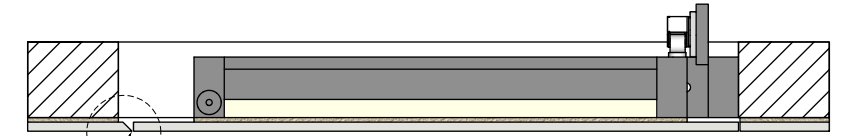
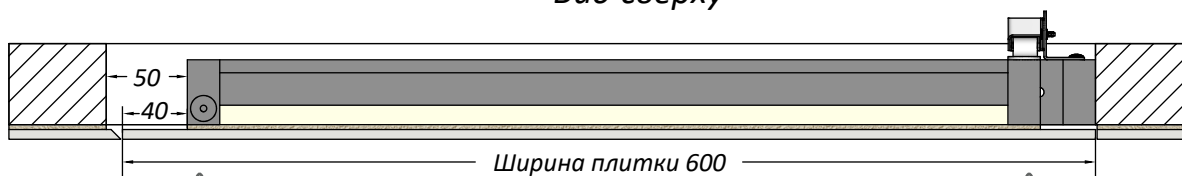

запил плитки под 45°

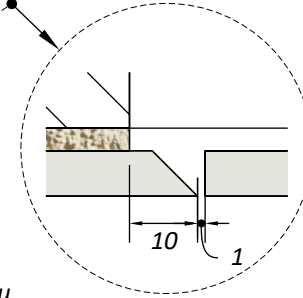

Глубина ниши min 70 мм

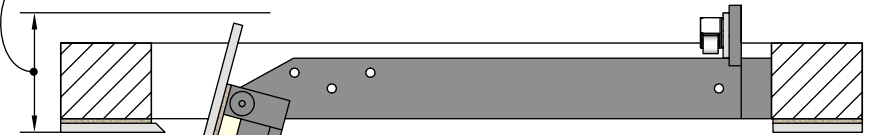

Клеевой слой min 3 мм
Облицовочная плитка

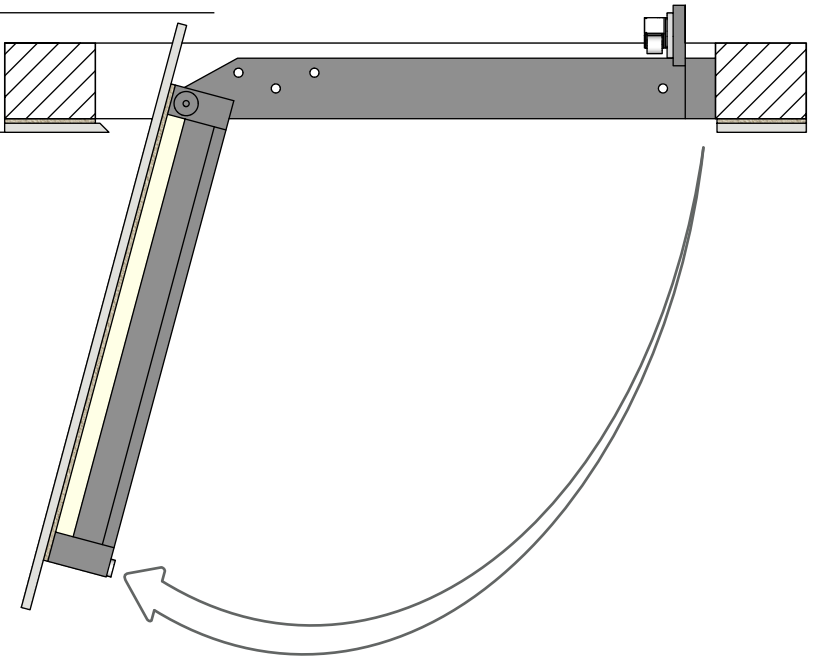

Открытие нажатием со стороны петли

или

Открытие нажатием со стороны замка

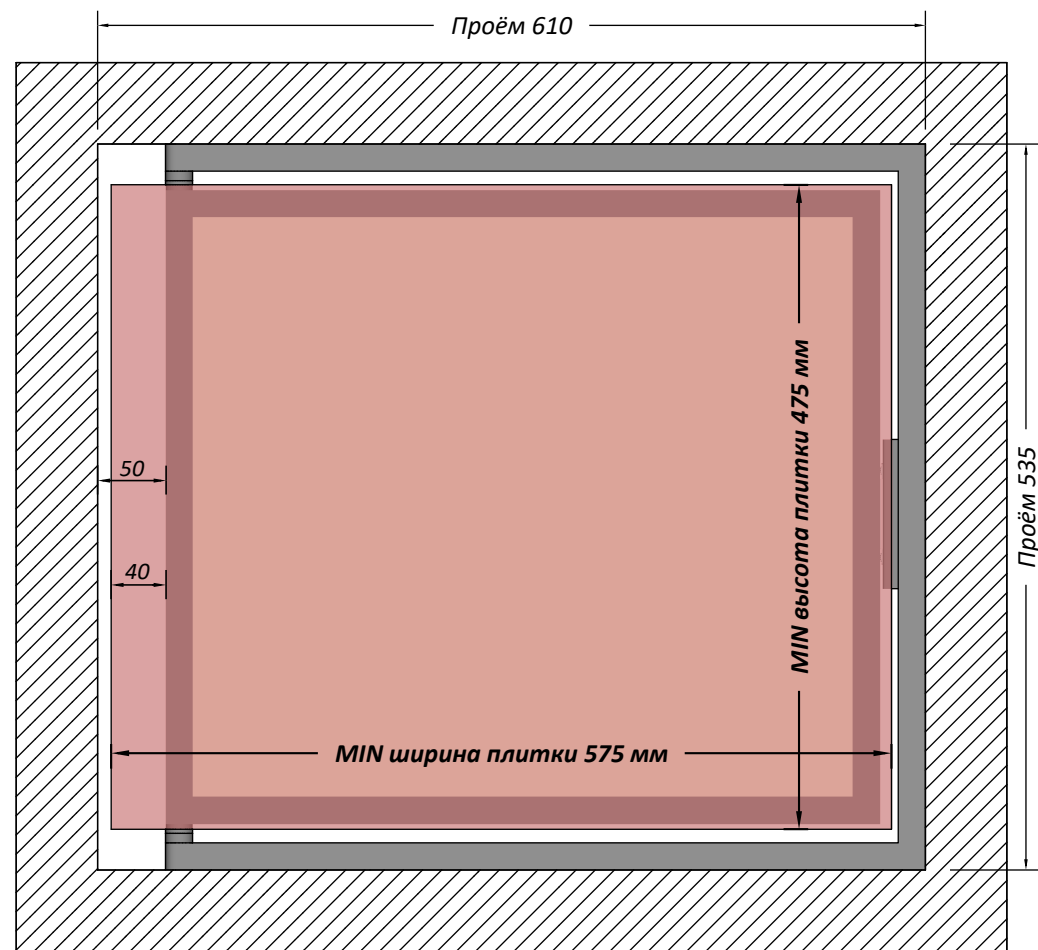
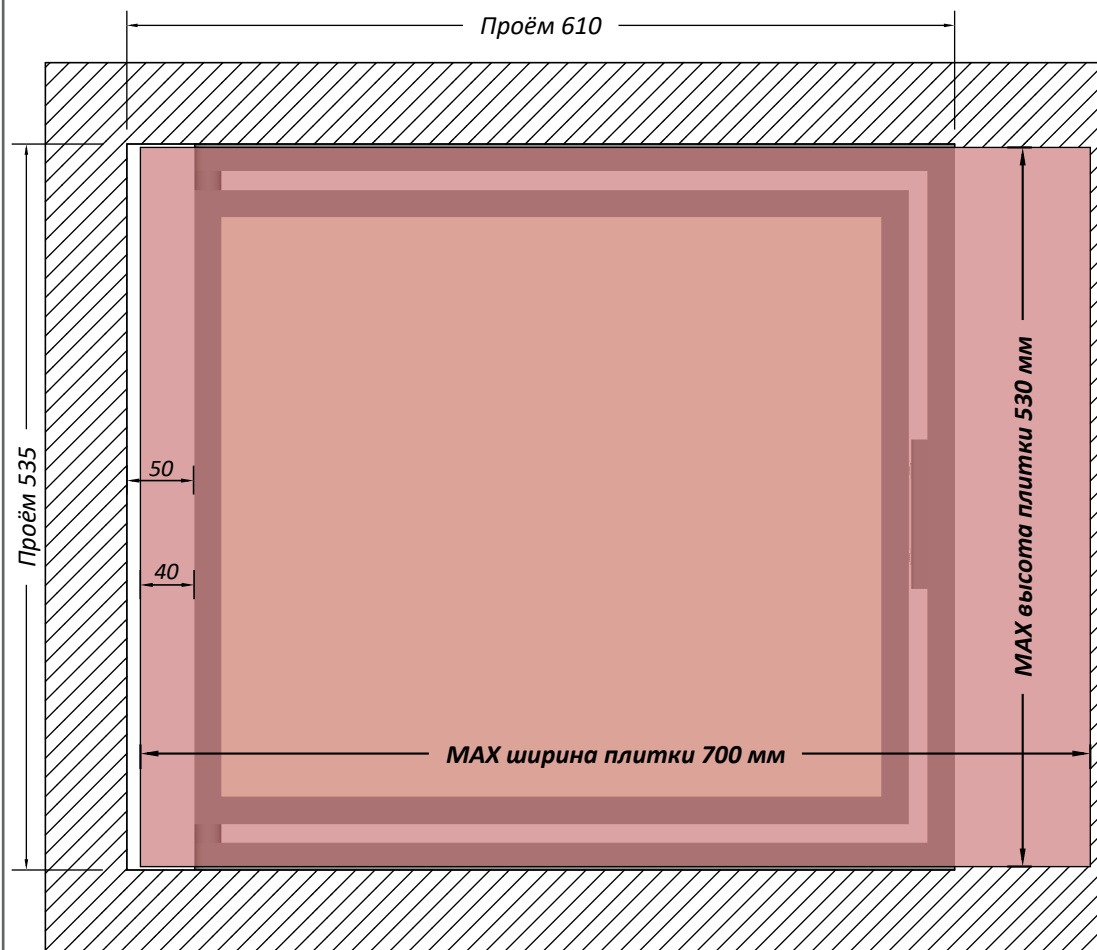

Люк устанавливать петлевой стороной не ближе, чем на 40мм от шва плиток.

Люк устанавливать петлевой стороной не ближе, чем на 50мм от проёма.