

Люк под плитку 800x400 мм

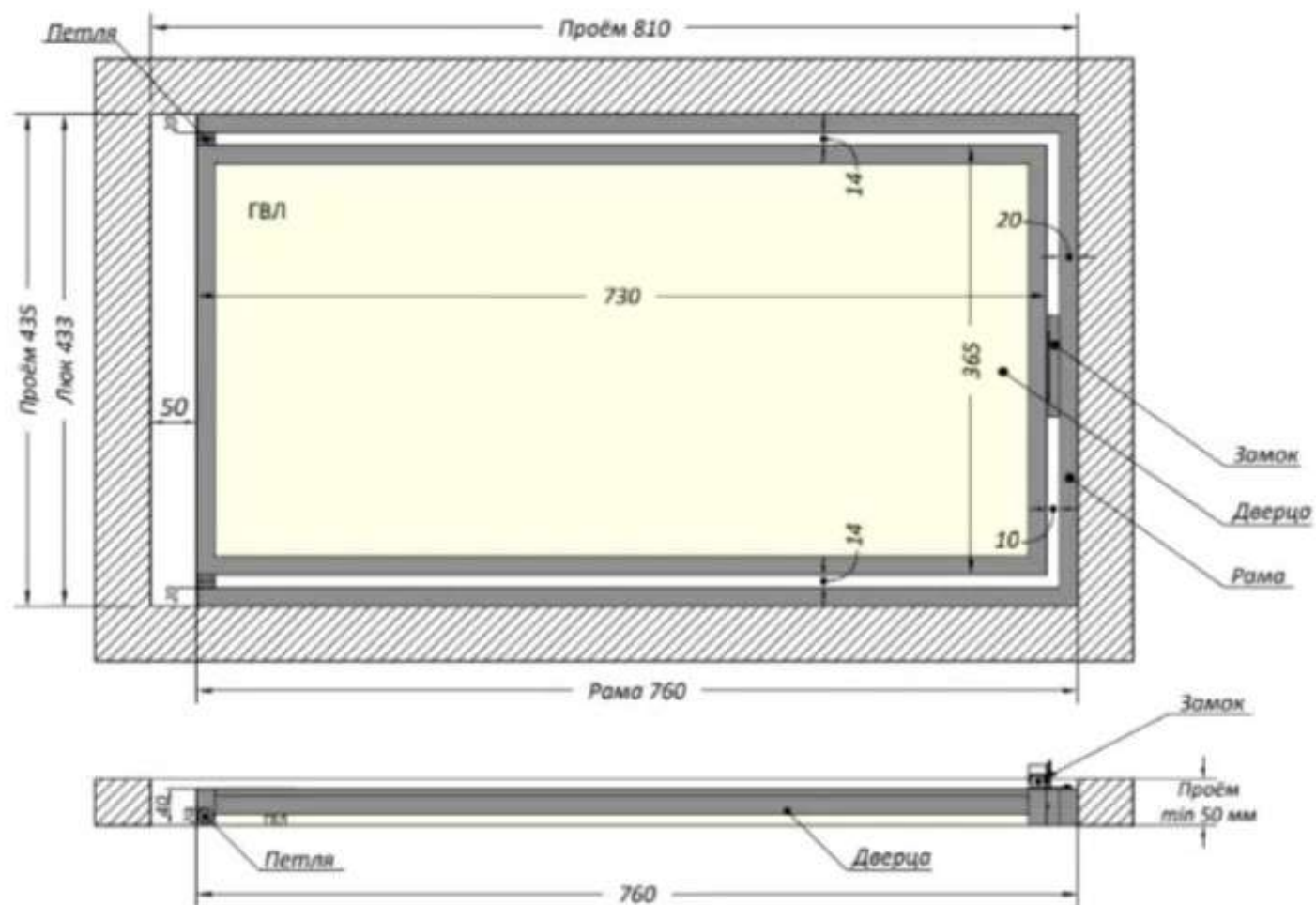

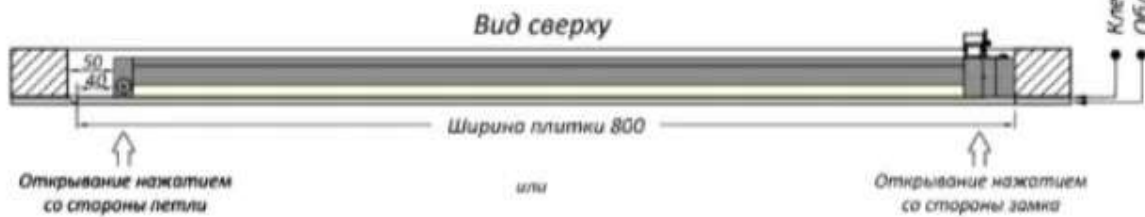

*Максимальный размер плитки*

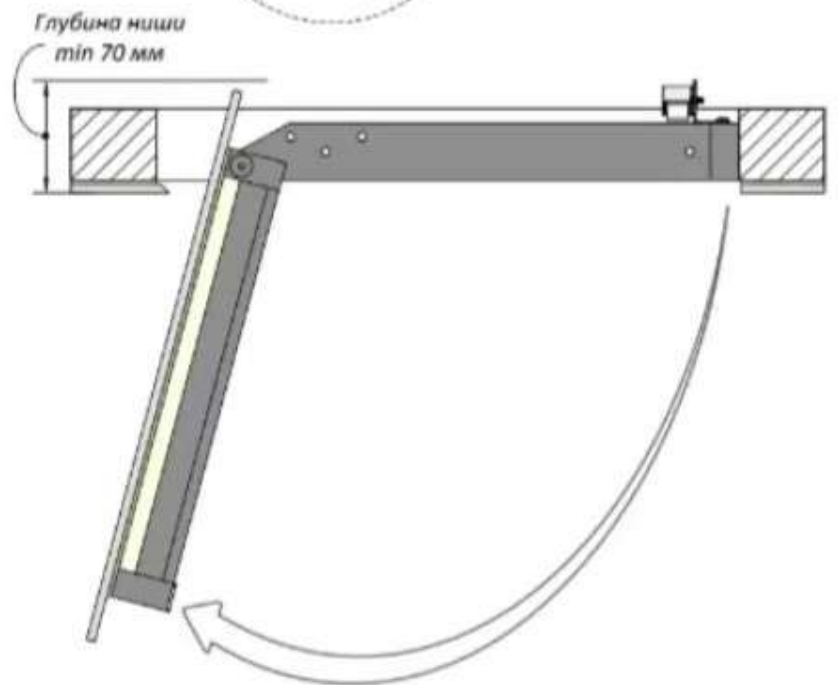
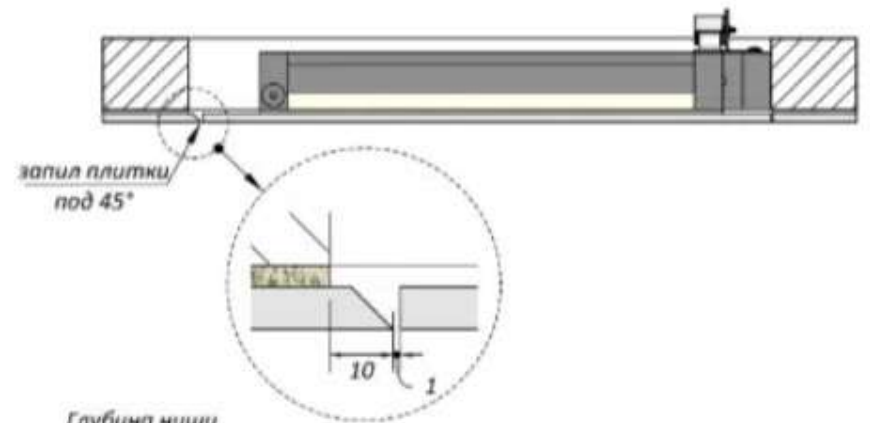
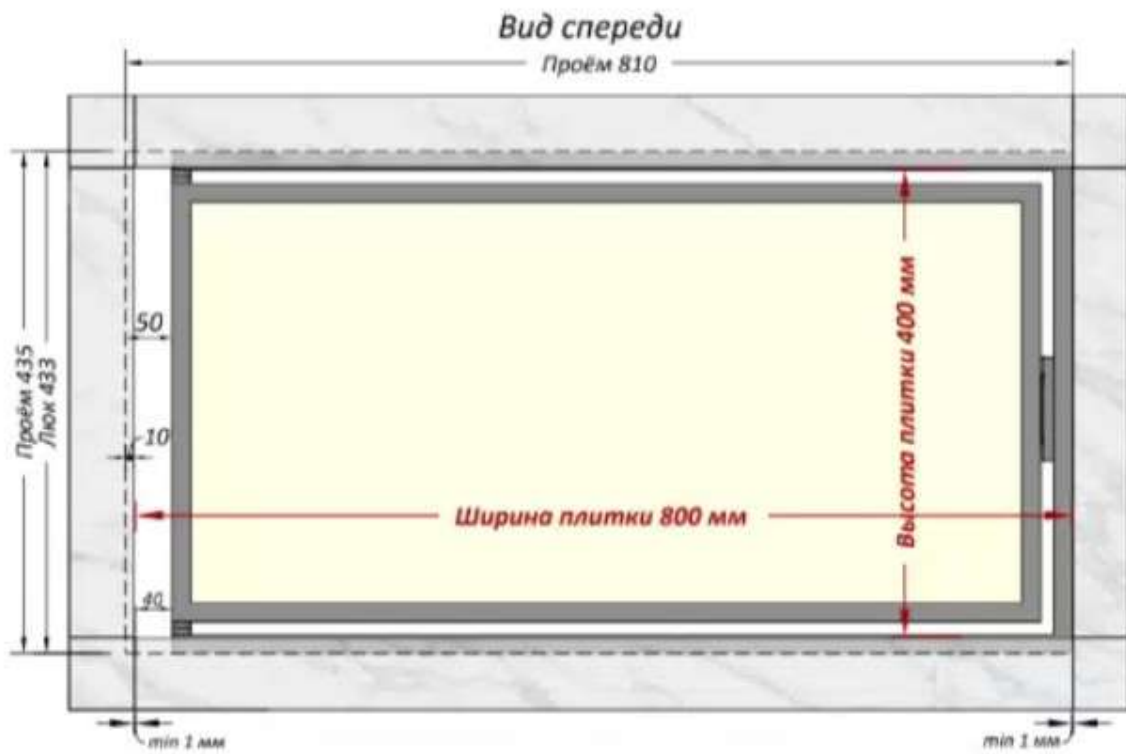
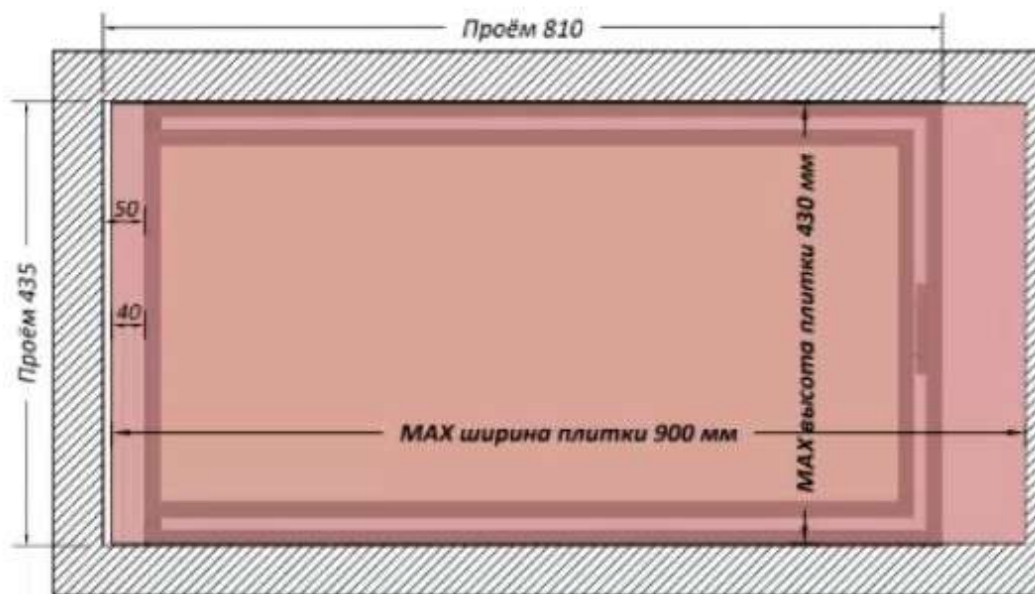

*Минимальный размер плитки*

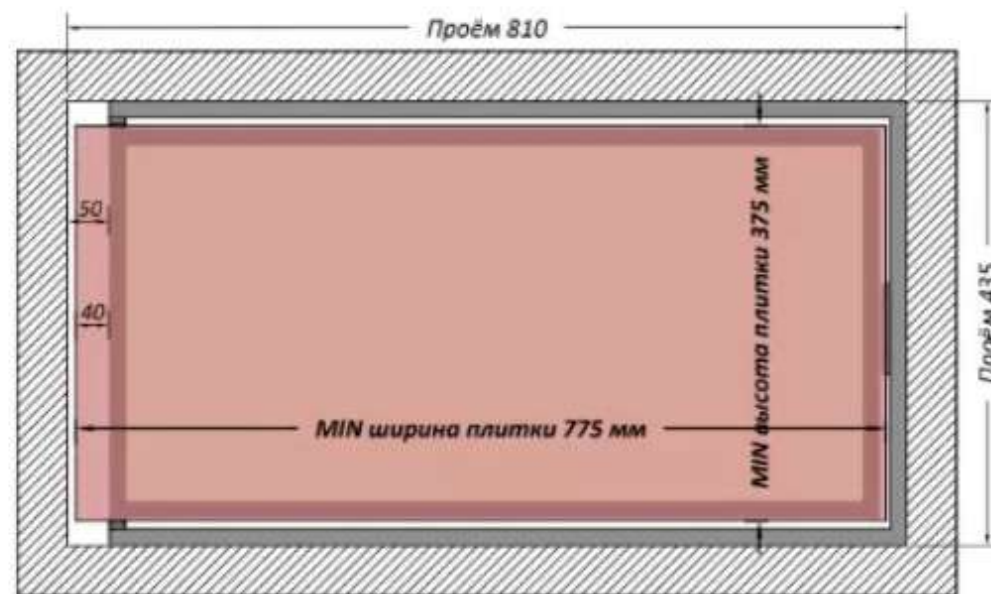

*Люк устанавливать петлевой стороной не ближе, чем на 40мм от шва плиток.*

*Люк устанавливать петлевой стороной не ближе, чем на 50мм от проёма.*