

Люк под плитку 600x600 мм

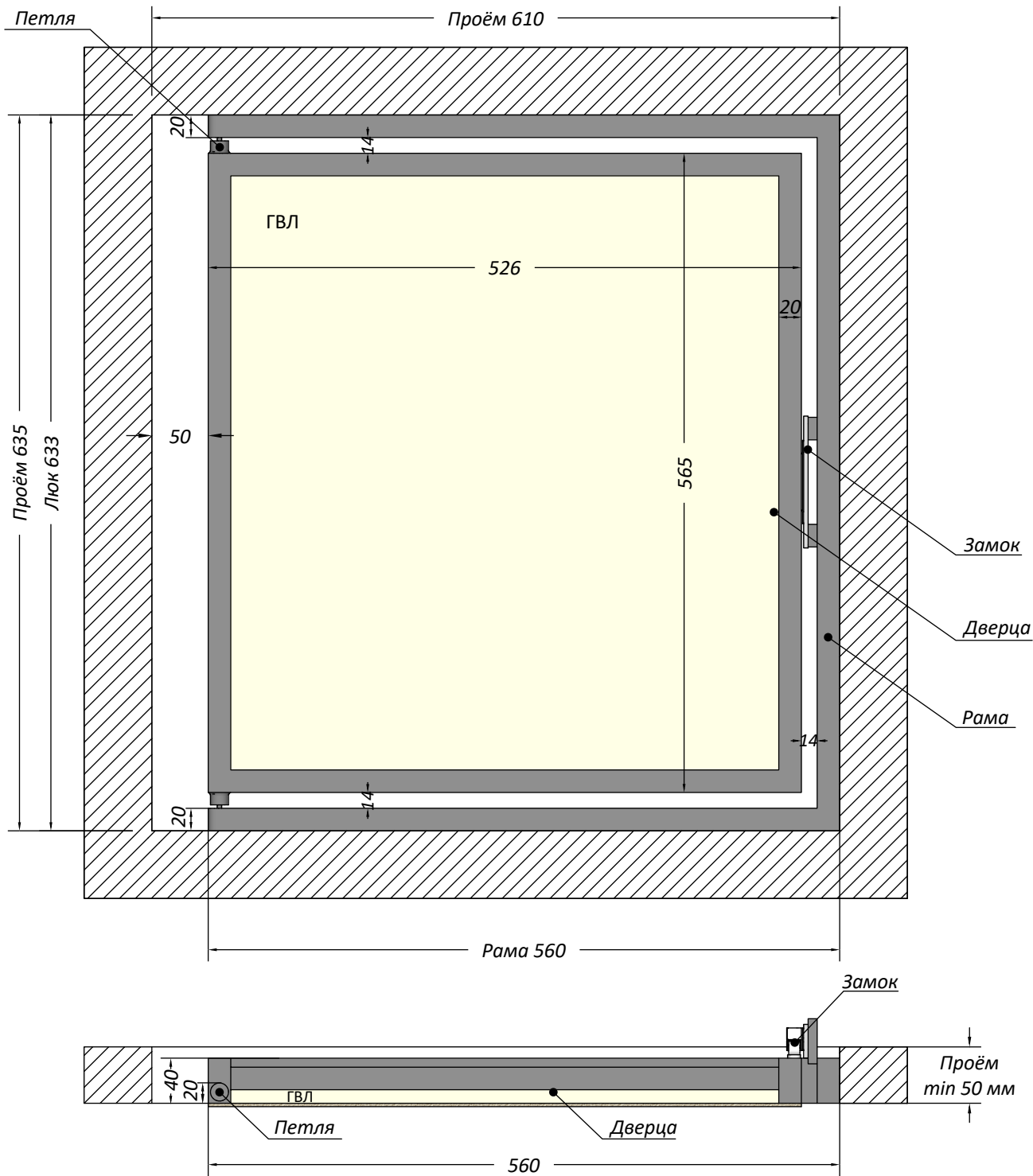

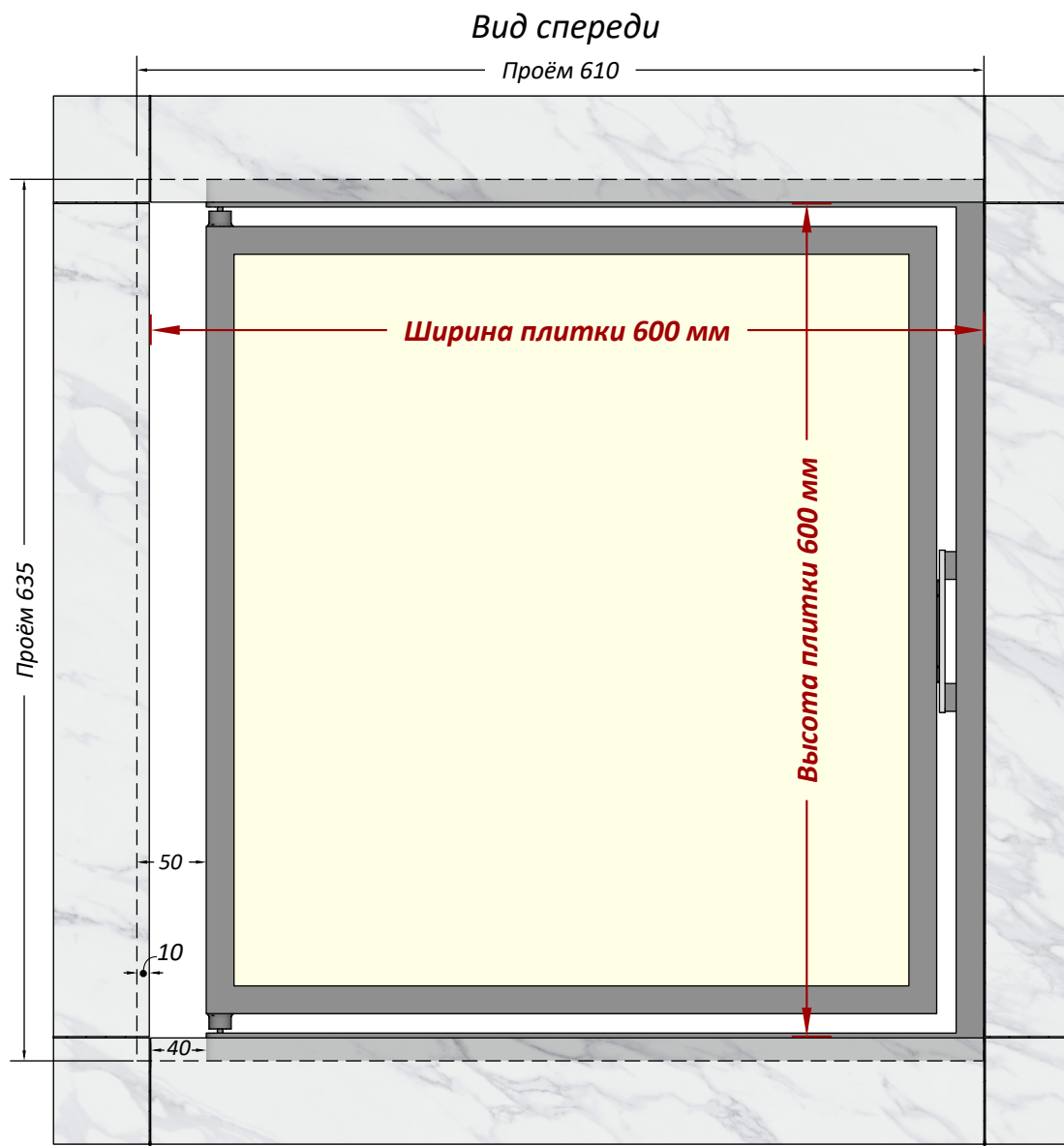

Вид сверху

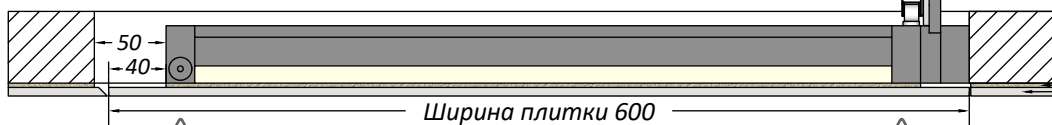

↑
Открытие нажатием
со стороны петли

или

↑
Открытие нажатием
со стороны петли

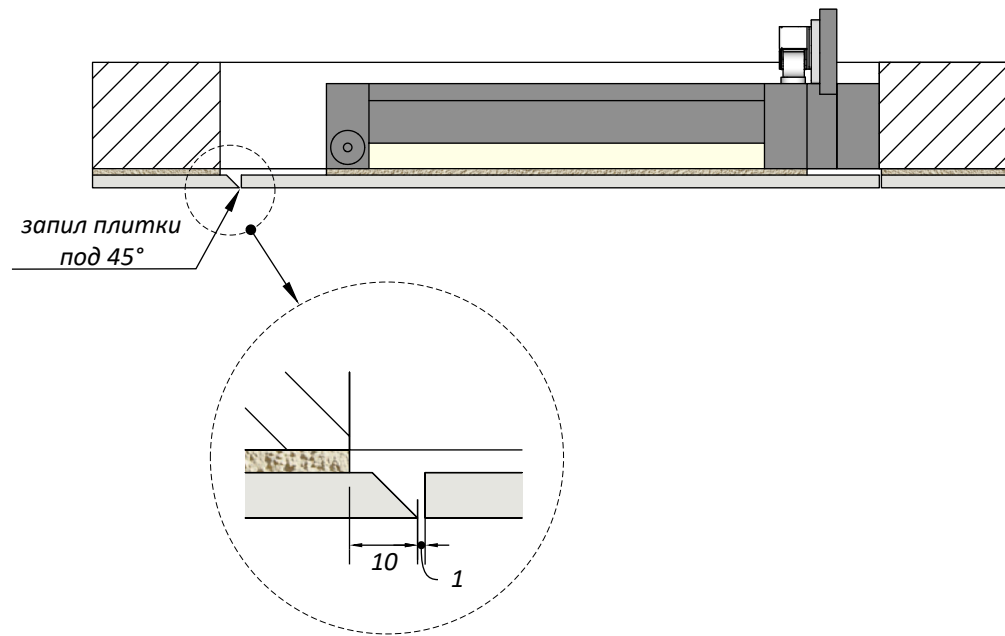

Глубина ниши
min 70 мм

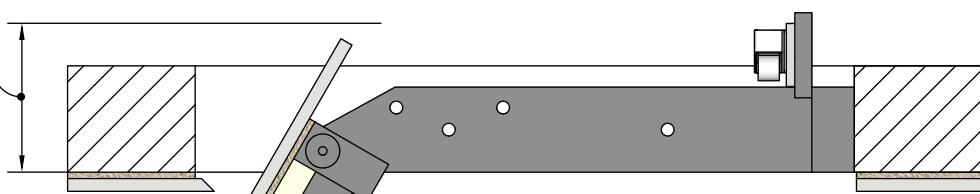

Клеевой слой min 3 мм
Облицовочная плитка

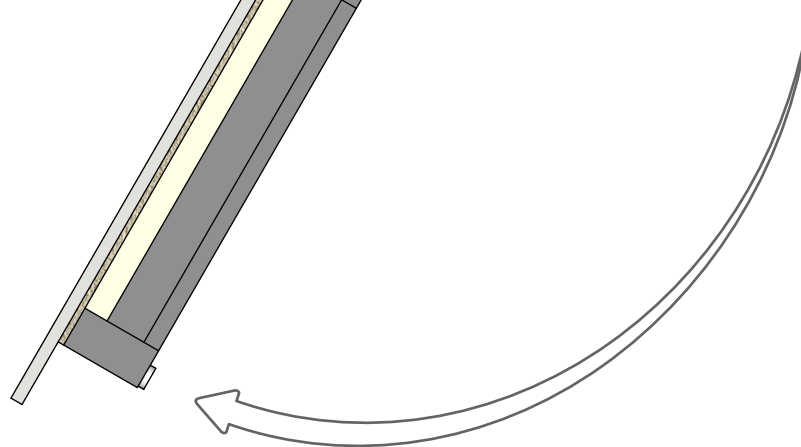

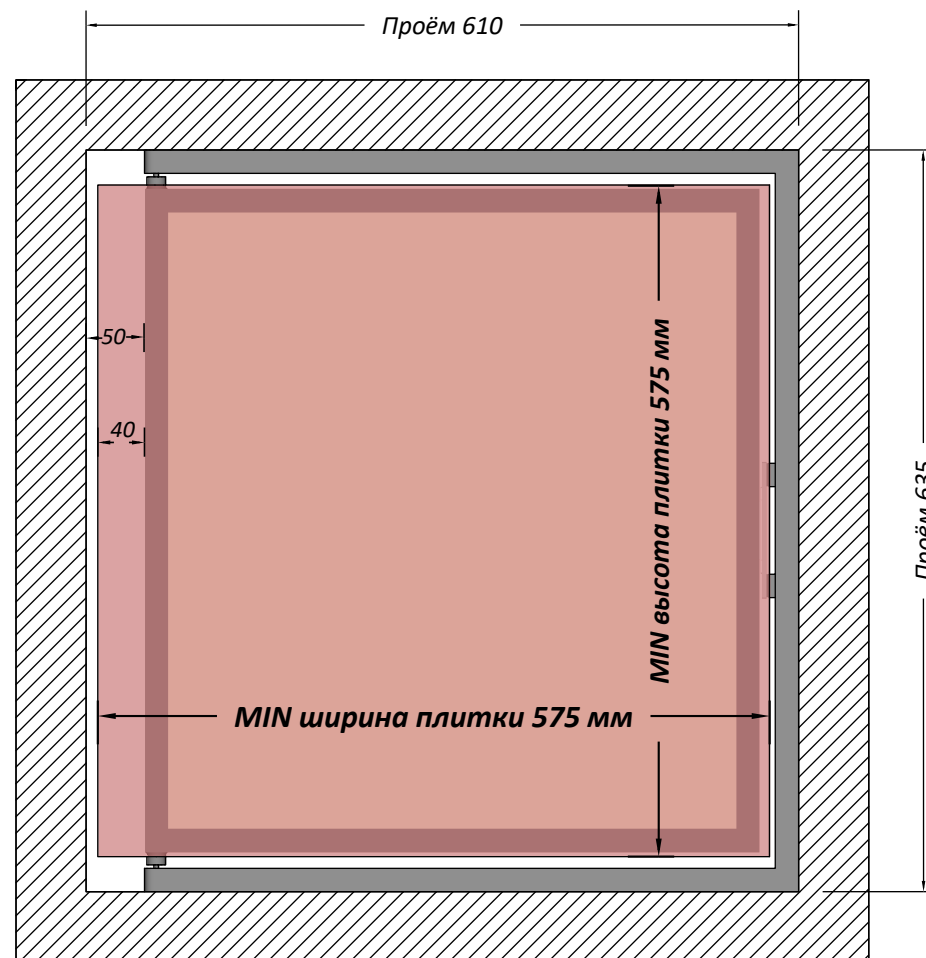
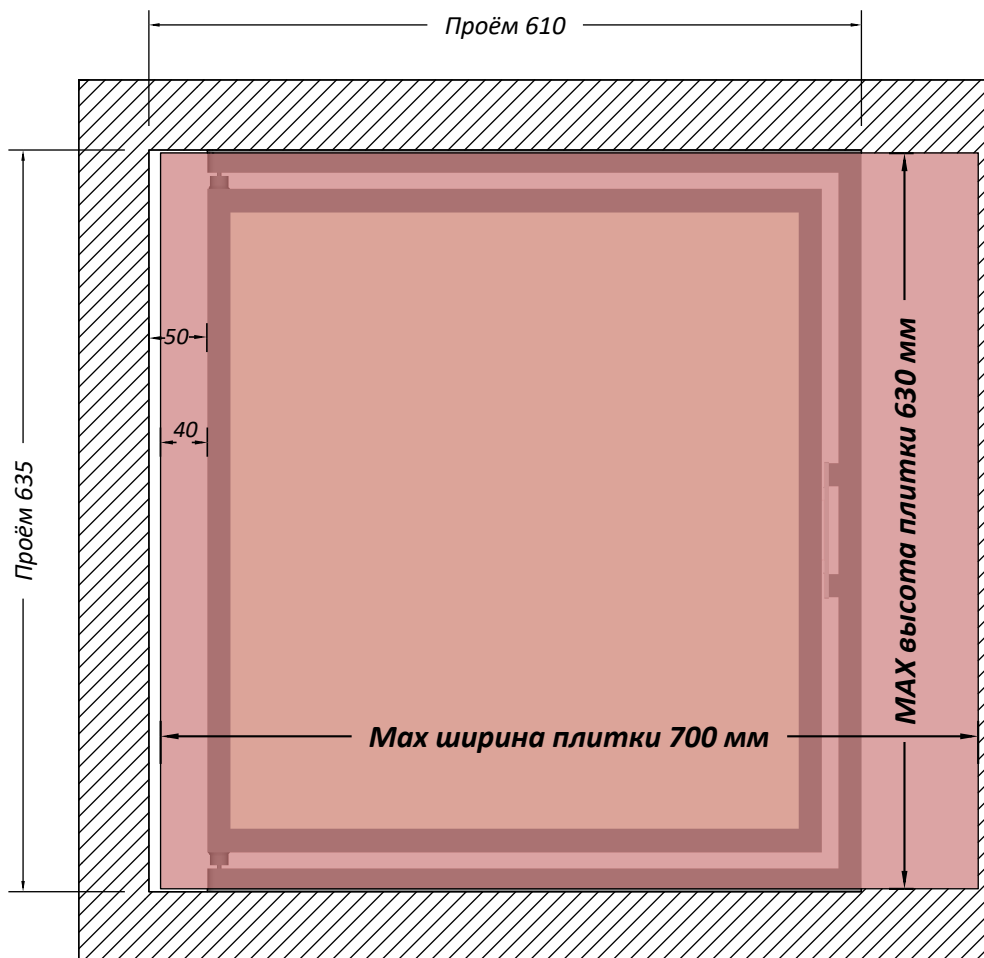

Люк устанавливать петлевой стороной не ближе, чем на 40мм от шва плиток.

Люк устанавливать петлевой стороной не ближе, чем на 50мм от проёма.